

# 耐震性防火水槽 (40m<sup>3</sup>)

外幅 4000×外高 2770×外長 6200

## ■認定仕様

項目	設置場所	空地用		車道用	
認定番号		防-90149号		防-90150号	
形式記号		THC-40A-I型		THC-40A-II型	THC-40A-III型
容量		40 m <sup>3</sup>		40 m <sup>3</sup>	
形状		横置ボックスカルバート型		横置ボックスカルバート型	
荷重		W-10.00kN/m <sup>2</sup>		T-20	T-25
土被り		H=0.0~1.0m		H=0.1~1.0m	H=0.2~1.1m

## ■価格表

型式	仕様	参考重量 (kg)						セット価格 (円)
		Aタイプ	Bタイプ	Cタイプ	Dタイプ	底設ピット	吸管投入孔 H=0.5m の場合	
THC-40A-I型	空地用	10830	11060	7030	10730	820	330	別途見積
THC-40A-II型	車道用	10990	11260	7160	10940	820	330	〃
THC-40A-III型	車道用	10990	11260	7160	10940	820	330	〃

※) 据付工事費は含まれておりません。

吸管投入孔・底設ピットが2ヶ所になる場合は、別途見積となります。

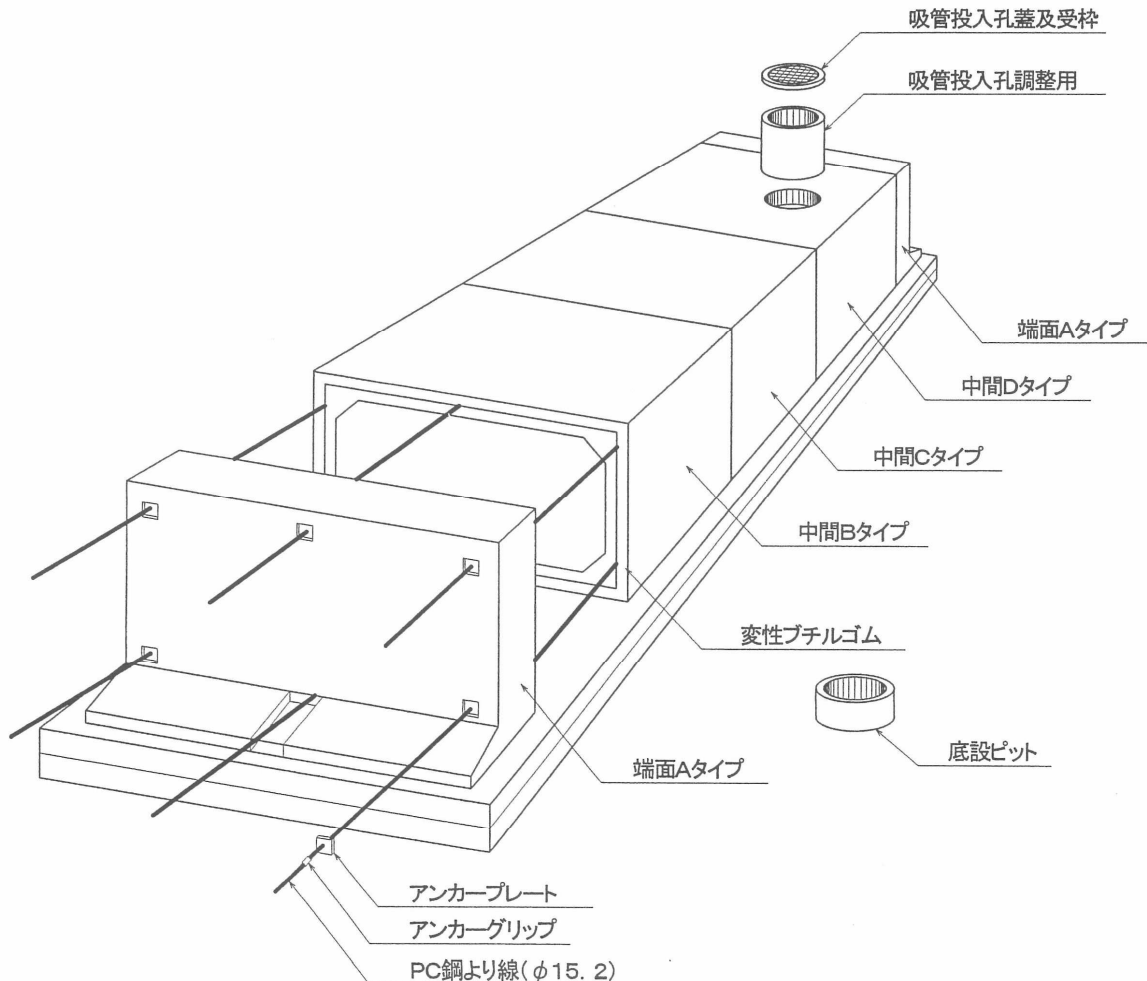

# 耐震性防火水槽 (40m<sup>3</sup>)

## ■規格図

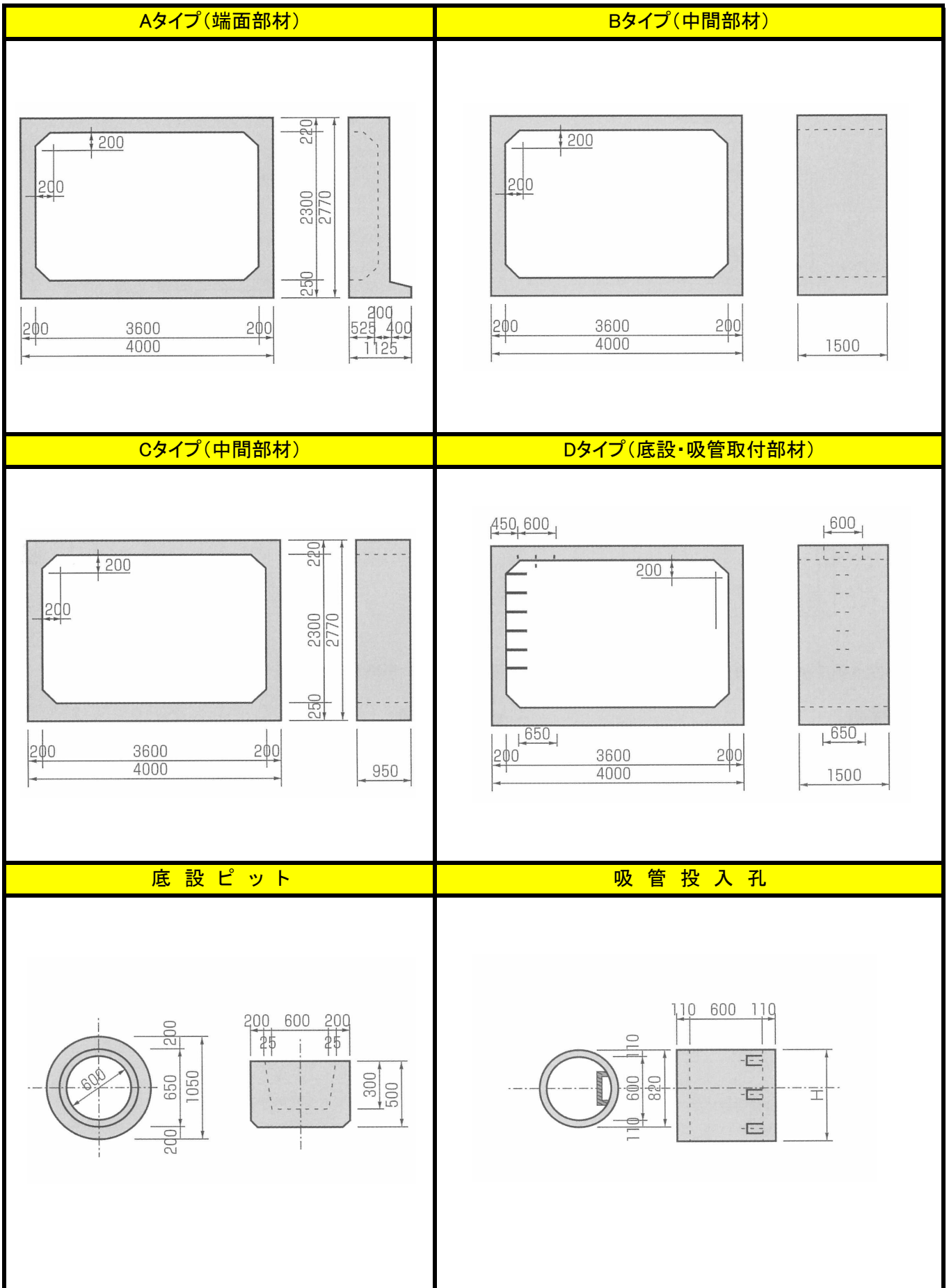

# 耐震性防火水槽 (40m<sup>3</sup>)

## ■組立構成図

吸管投入孔1ヶ所 THC-40A-Ⅰ型・THC-40A-Ⅱ型・THC-40A-Ⅲ型共通

### ■側面図

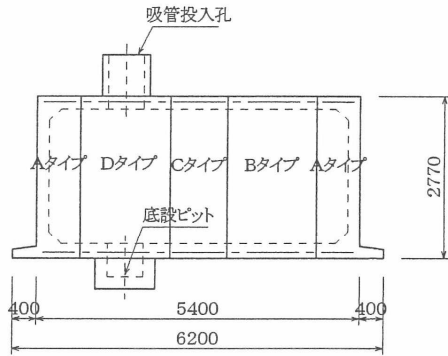

### ■断面図

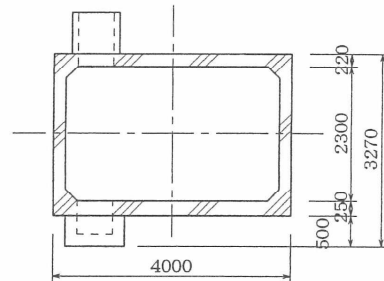

### ■平面図

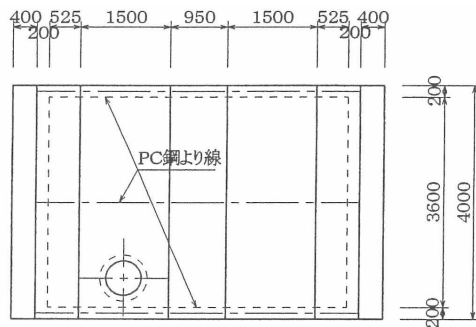

吸管投入孔2ヶ所 THC-40A-Ⅰ型・THC-40A-Ⅱ型・THC-40A-Ⅲ型共通

### ■側面図

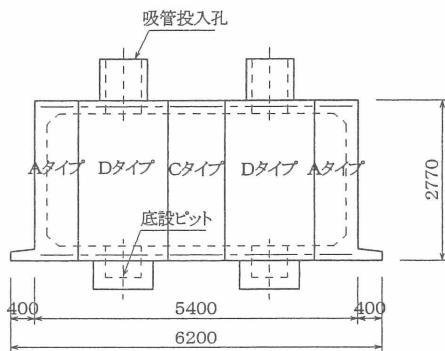

### ■断面図

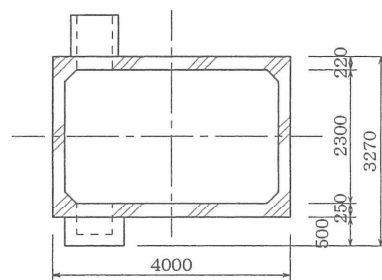

### ■平面図

