

■ストーンブロック(根固ブロック)

●特長

標準平型ブロックとして、河川・砂防工事の護床工や根固工に使用できます。

●用途

河川：護床工・根固工・橋脚根固工・水制工・導流堤・帯工・スロープ式落差工

砂防：砂防堰堤・床固工・流路工

海岸：離岸堤基礎工・根固工・突堤工・消波堤基礎工・法面被覆工

●突型標準 0.5t~3t

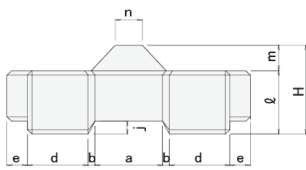
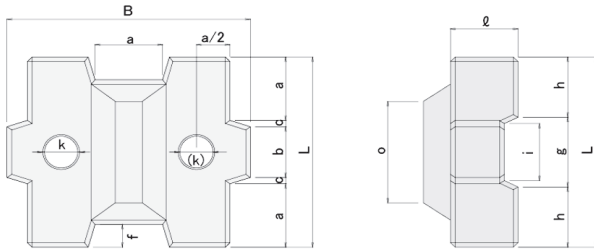

●平型標準 0.5t~40t

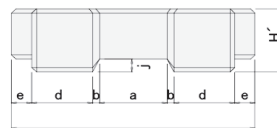
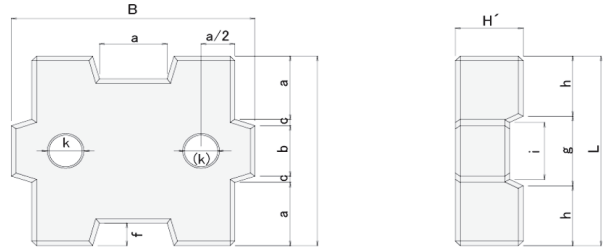

●突型標準 4t~8t

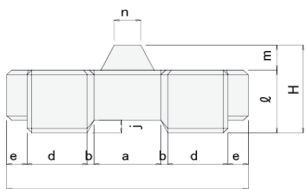
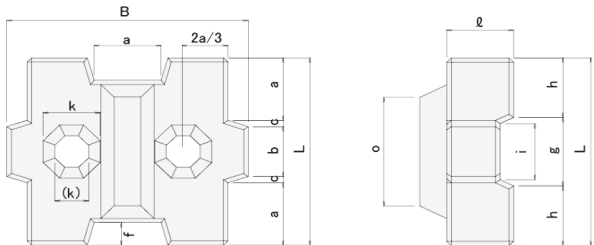

●突型標準 10t~40t

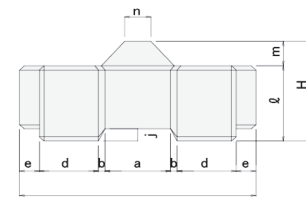
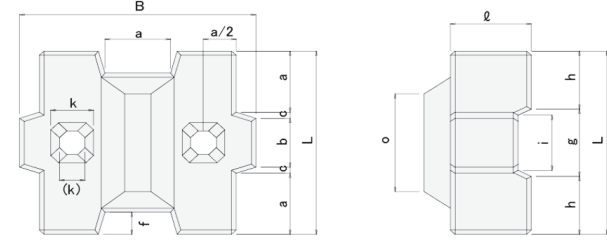

●突型端部 0.5t~3t

※平型・突型両方あります
※4t~8t(孔部と突起部)、
10t~40t(孔部)形状は
右図と異なります。

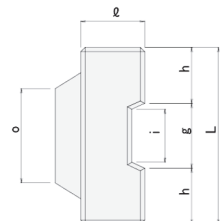
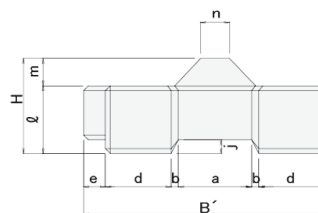
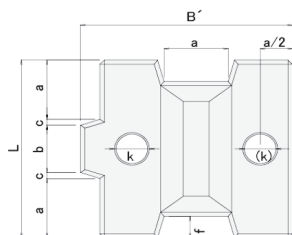

角フリューム

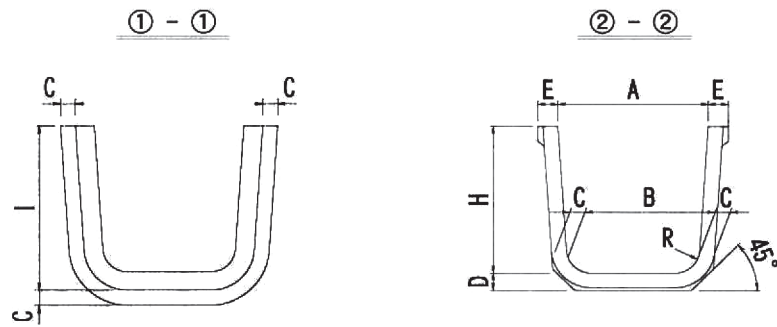

平面図

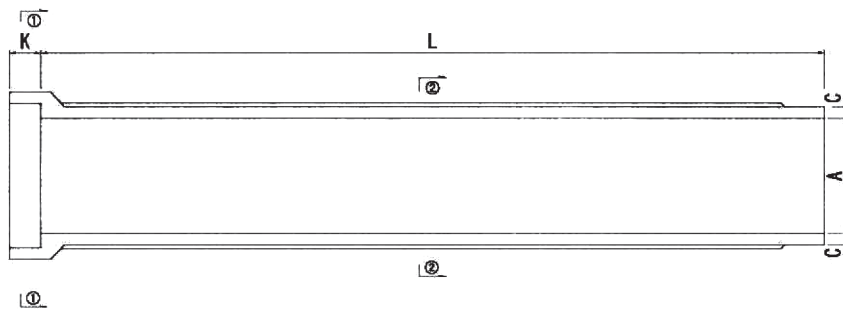

側面図

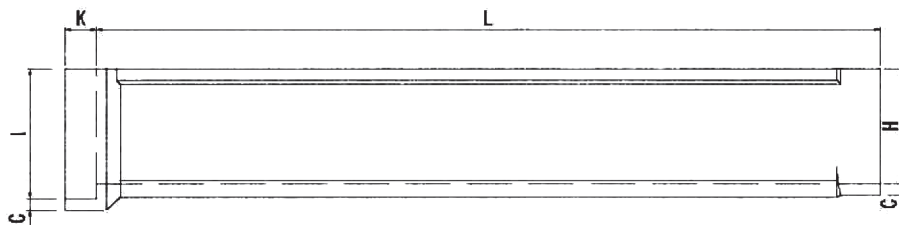

呼び名 (mm)	本体		パット	寸法 (mm)									
	重量 (kg)	定価 (円)	定価 (円)	A	B	C	D	E	H	I	K	R	L
150	56	4,270	280	150	130	20	23	30	150	178	60	30	1995
200	76	4,940	350	200	173	25	29	30	200	233	60	50	1995
250	98	6,330	450	250	217	25	29	35	250	283	60	50	1995
300	139	8,260	520	300	260	30	35	40	300	338	60	50	1995
350	165	9,830	620	350	303	30	35	40	350	388	80	50	1995
400	252	14,220	730	400	347	40	46	50	400	448	80	50	1995
450	283	15,530	790	450	390	40	46	50	450	498	80	70	1995
500	392	20,740	910	500	433	50	57	60	500	558	80	70	1995